

LumiPano™ Lite Collection AURORA

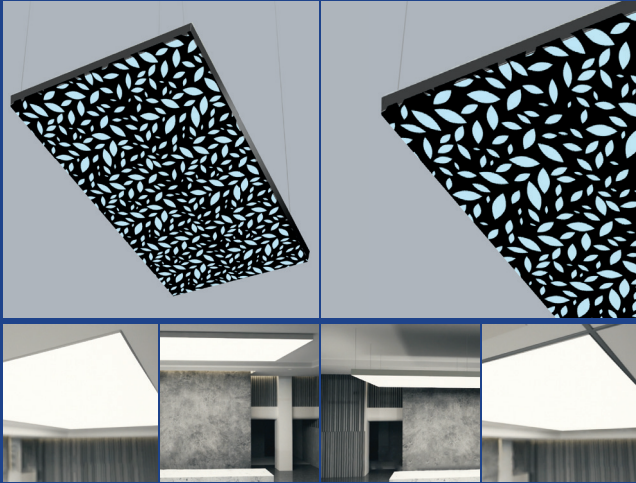

Spécifié par:

Agence :

Nom du projet :

Type de projet :

Notes:



IP22
RATED



PERFORMANCE D'ÉCLAIRAGE*

| | Flux lumineux | Type | | | | | |
|---------------------------------|---------------|---------|---------|---------|---------|----------|----------|
| | | 2' x 2' | 2' x 4' | 4' x 4' | 8' x 4' | 10' x 6' | 12' x 8' |
| Consommation électrique (Watts) | Premium | 25.6W | 57.6W | 129.6W | 288W | 560W | 912W |
| Flux lumineux délivré (Lumens) | | 615 lm | 1384 lm | 3114 lm | 6921 lm | 13457 lm | 21915 lm |

*Les valeurs de consommation électrique et de flux lumineux délivré sont basées sur une température de couleur de 6500 K et sur un diffuseur sans motif. Consultez l'usine pour les performances d'autres formes.

CODE DE COMMANDE

| TLS | LPL | | AU | | Indice d'utilisation | Dimensions | Type de montage |
|-----|--------------|------------|-----------------|-----------|---|--|--|
| | Produit | | Module lumineux | | | | |
| TLS | LumiPanoLite | LPL | Aurora | AU | Intérieur IN Extérieur OUT | 2' x 2' 2x2 2' x 4' 2x4 4' x 4' 4x4 8' x 4' 8x4 10' x 6' 10x6 12' x 8' 12x8 | Encastré RD En surface SF Suspendu SP Mur WL T-bar TB |

| Couleur de la structure | CCT | Flux lumineux* | Commande | Diffuseur | Standard Patterns* |
|-------------------------|------------------|--------------------------------|--|---------------------------------|------------------------|
| Noir BL | 4000K 40K | Premium (746 lm/pi²)* P | DMX (fourni par TLS) DMXT | LightTex Pano Blanc LPW | Fall FL |
| Blanc WH | 6500K 65K | | DMX (fourni par des tiers) DMXO | LightTex Pano Noir LPB | Hive HV |
| Argent NS | | | | LightTex Pano Argent LPS | LightSpeed LE |
| | | | | | Maze MZ |
| | | | | | Mondrian MD |
| | | | | | StarStream SS |
| | | | | | Personnalisé CD |

* Les lm/pi² sont calculés à la source LED

*Voir la page 07

SPÉCIFICATIONS TECHNIQUES



■ Diffuseur

| | LightTex Pano | LightTex Pano Blanc | LightTex Pano Noir | LightTex Pano Argent |
|-----------------------------|--|--|--|--|
| Composition | 100% Polyester | 100 % Polyester + revêtement PU | 100 % Polyester + revêtement PU | 100 % Polyester + revêtement PU |
| Poids | 141 g/m ² (13 g/pi ²) | 141 g/m ² (13 g/pi ²)** | 141 g/m ² (13 g/pi ²)** | 141 g/m ² (13 g/pi ²)** |
| Classement au feu | NFPA-701, B1, EN 13501-1, B-s1, d0 | NFPA-701, B1, EN 13501-1, B-s1, d0 | NFPA-701, B1, EN 13501-1, B-s1, d0 | NFPA-701, B1, EN 13501-1, B-s1, d0 |
| Taux de transmission | 43%* | N/A | N/A | N/A |
| NRC | N/A | N/A | N/A | N/A |

*Sans motif

**Sans revêtement PU

■ Couleur de la structure

| Matériau | Aluminium | | |
|--------------------------|---|--|--|
| Couleurs standard | Noir  | Blanc  | Argent  |

■ Système d'éclairag

| | |
|--------------------------------------|-----------------------------------|
| Indice de protection | IP22 (intérieur) IP65 (Extérieur) |
| CRI | > 90 (blanc LED) |
| LM80 * | > 36,000 heures |
| Température de fonctionnement | -30 °C TO 80 °C |

Remarque : Le test *LM80 s'applique uniquement aux LED blanches

| | |
|------------------|---------------------------------------|
| Garantie* | Garantie limitée de 5 ans sur les LED |
|------------------|---------------------------------------|

* Conditions complètes: www.tls-led.com/warranty

DIMENSIONS

2'x2'

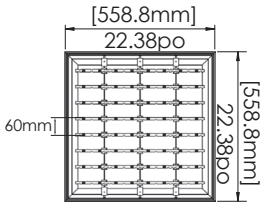

2'x4'

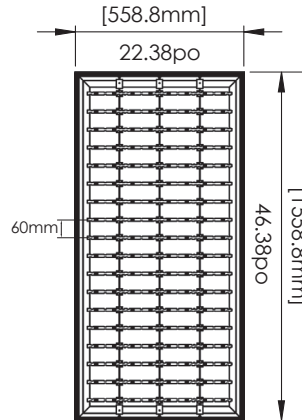

4'x4'

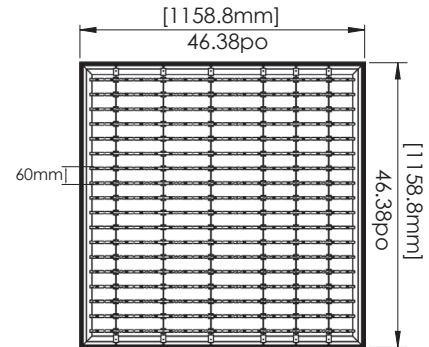

8'x4'

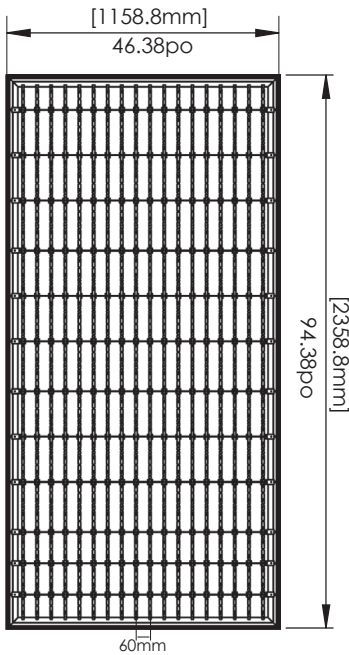

10'x6'

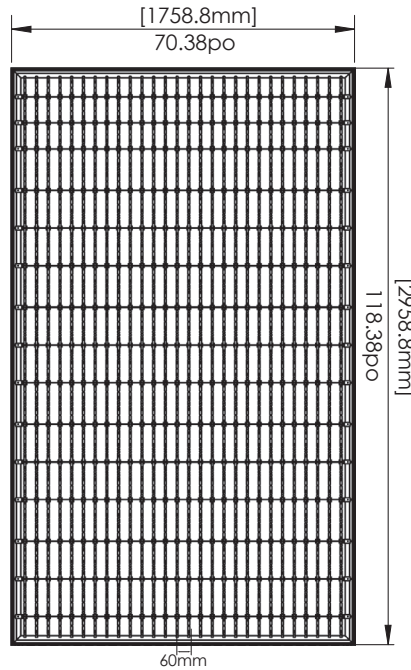

12'x8'

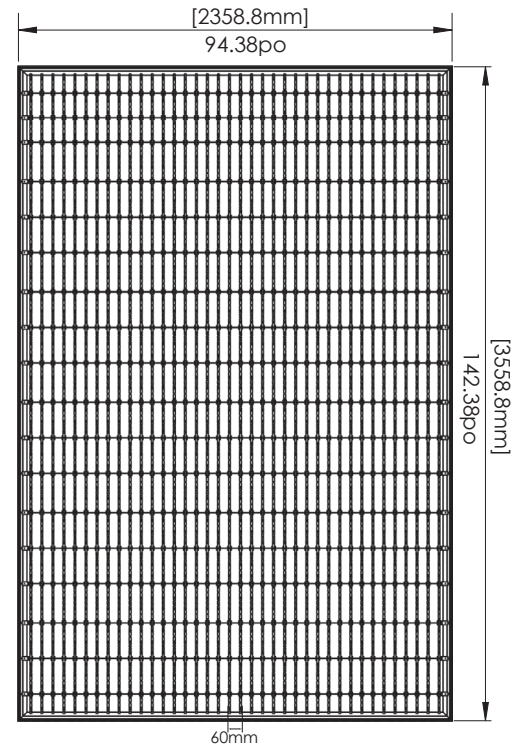

Remarque : des dimensions personnalisées sont disponibles avec le modèle LumiPano™ Lite Bespoke.

■ Poids Premium

| Format | 2'x2' | 2'x4' | 4'x4' | 8'x4' | 10'x6' | 12'x8' |
|------------|-------|-------|-------|-------|--------|--------|
| Kg | 13 | 17 | 22 | 34 | 60 | 72 |
| Lbs | 28 | 38 | 49 | 74 | 133 | 154 |

Les variations peuvent exister mais ne doivent pas dépasser les valeurs indiquées.

PERFORMANCE PHOTOMÉTRIQUE ET EFFICACITÉ

■ Transmission lumineuse

| Motifs | Pourcentage de transmissio | Flux lumineux |
|------------|----------------------------|---------------|
| Fall | 31% | 191 |
| Hive | 37% | 228 |
| LightSpeed | 24% | 148 |
| Maze | 33% | 203 |
| Mondrian | 16% | 98 |
| StarStream | 13% | 80 |

*Les lumens sont calculés pour un luminaire de 4 pi x 4 pi. Le motif réduira le flux lumineux.

OPTIONS DE MONTAGE

Recessed (RD)

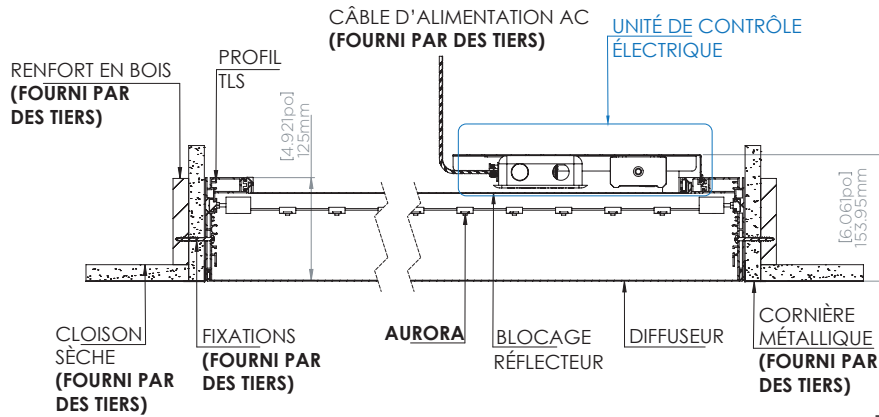

- Cavité : +3 mm (1/8") par rapport aux dimensions nominales

Surface (SF)

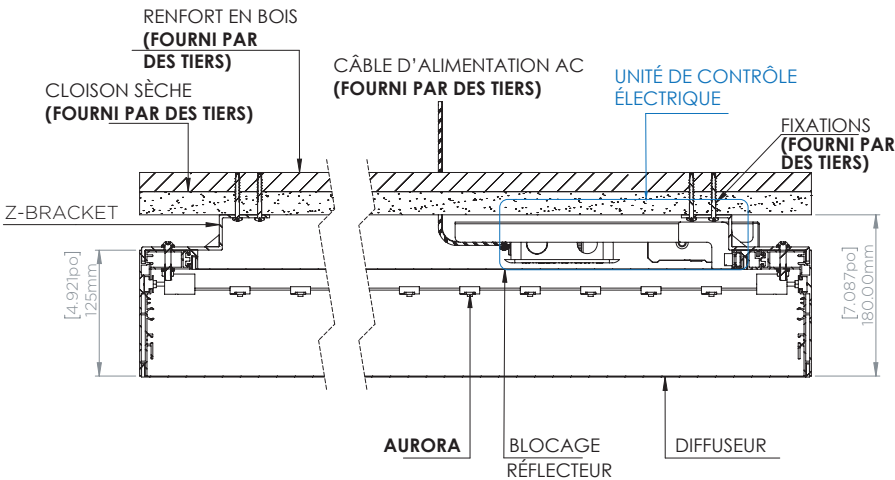

Suspended (SP)

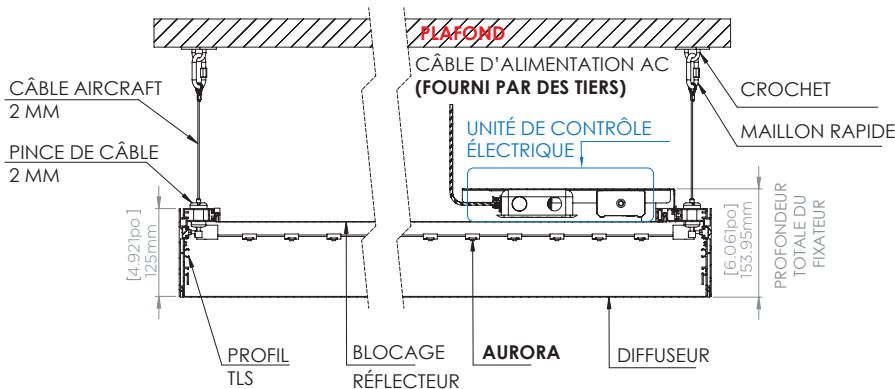

- Se fixe au plafond existant (fourni par des tiers)

Remarque : Les numéros de référence des pièces sont disponibles sur demande.

OPTIONS DE MONTAGE

Mur (WL)

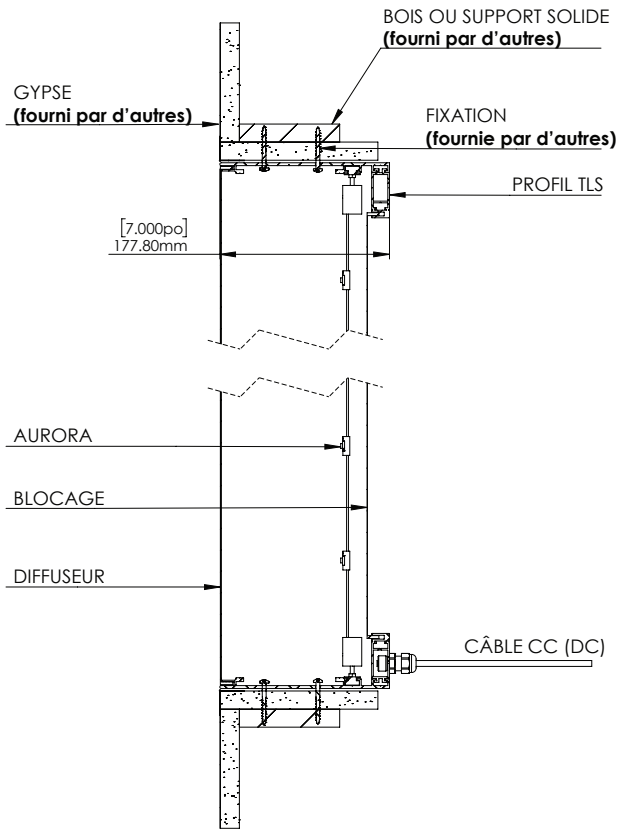

Surface murale

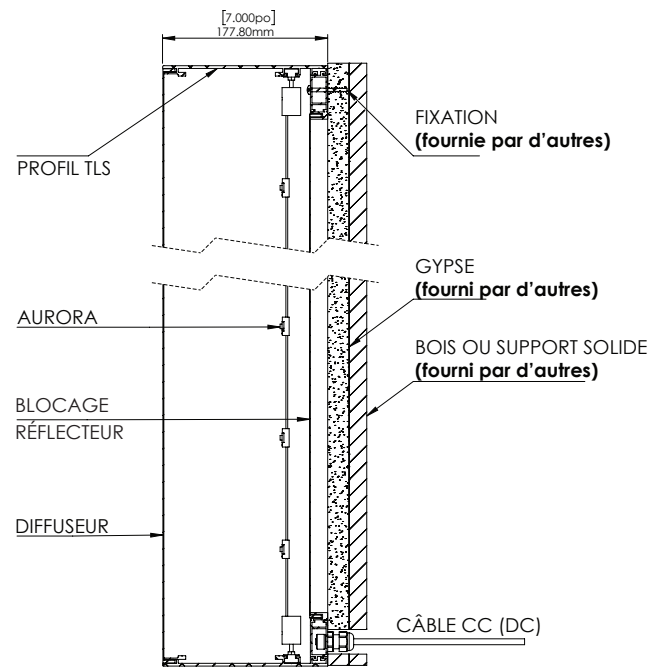

T-Bar (TB)

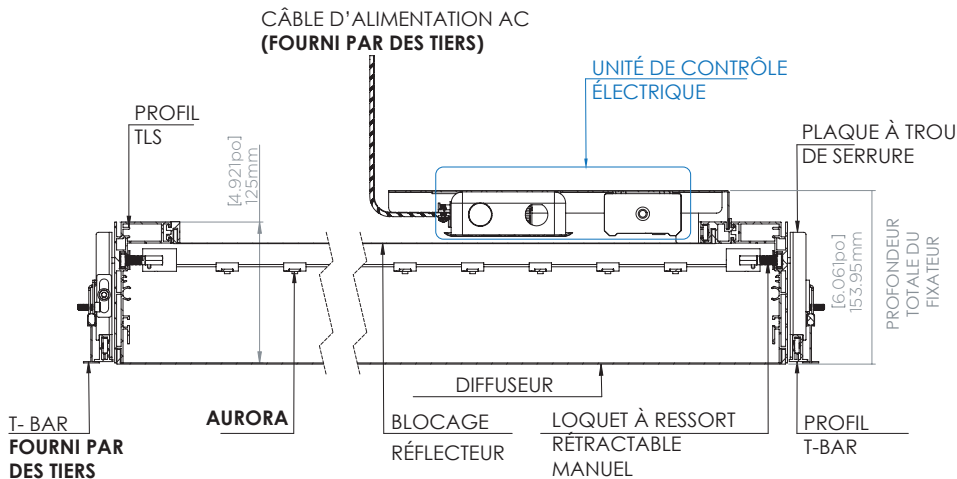

Remarque : Les numéros de référence des pièces sont disponibles sur demande.

MOTIFS

- **Fall (FL)**



- **Hive (HV)**

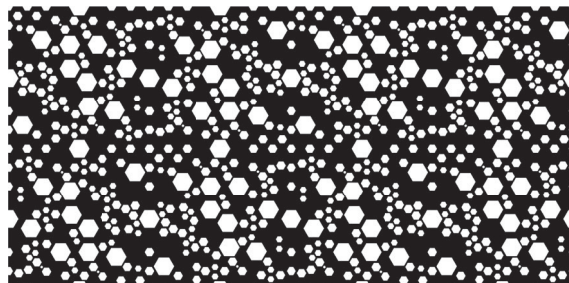

- **LightSpeed (LE)**



- **Maze (MZ)**

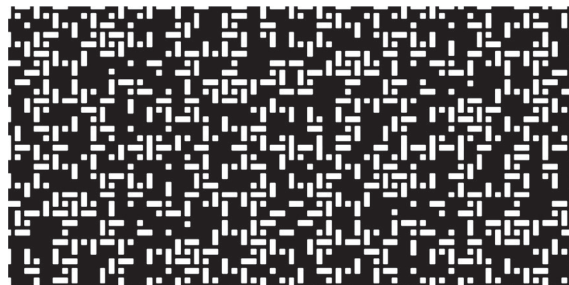

- **Mondrian (MD)**

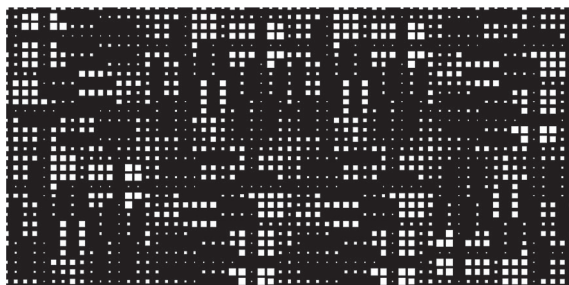

- **StarStream (SS)**

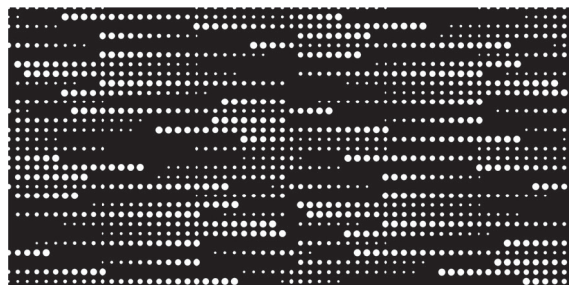

Les motifs sont présentés sur le LightTex Pano Noir.
Également offert en LightTex Pano Blanc et LightTex Pano Argent.

COMMANDE

■ DMX (fourni par TLS) (DMXT)

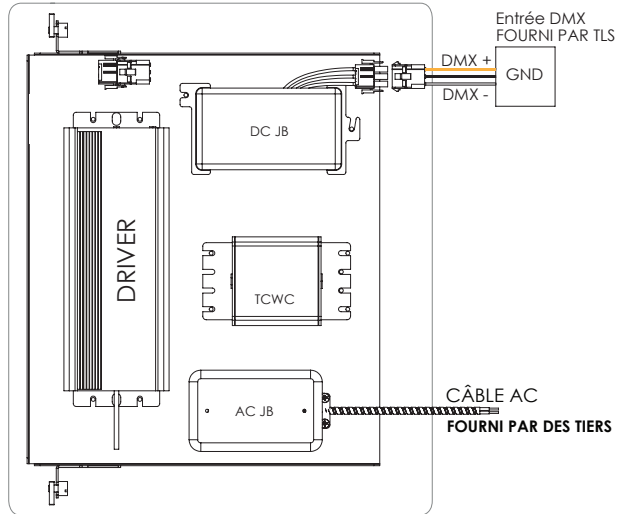

■ DMX (fourni par des tiers) (DMXO)

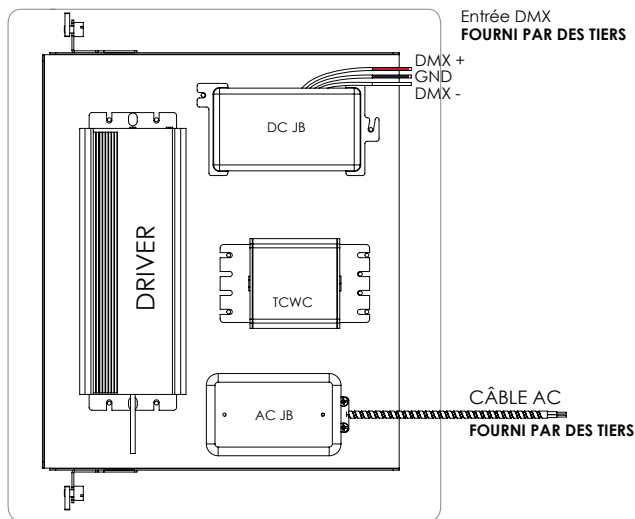

■ SYSTÈME ÉLECTRIQUE

| | |
|--------------------------|--|
| Modèles de driver | HLG-60-15A, HLG-100-15A, HLG-150-15A, HLG-240-15A, HLG-320-15A |
| Tension d'entrée | 90-305 V AC, 47-63 HZ |
| Tension de sortie | 14-15 V DC |