

# LumiCloud™ Collection CIRCA – ASTRA



Spécifié par:

Agence:

Nom du projet:

Type de projet:

Notes:



## PERFORMANCE D'ÉCLAIRAGE\*

	Flux lumineux	Type					
		3ft	4ft	5ft	6ft	8ft	10ft
Consommation électrique (Watts)	Premium	50.4W	92.4W	156.8W	217W	414.4W	664.3W
Flux lumineux délivré (Lumens)		2502 lm	4587 lm	7784 lm	10773 lm	20572 lm	32978 lm
Consommation électrique (Watts)	Standard	29.4W	47.6W	70W	114.8W	212.8W	336.7W
Flux lumineux délivré (Lumens)		940.8 lm	1523.2 lm	2240 lm	3673.6 lm	6809.6 lm	10774.4 lm

\* Les valeurs de consommation électrique et de flux lumineux délivré sont basées sur une température de couleur de 6500 K.

## CODE DE COMMANDE

TLS	LC	CI	AS	Indice d'utilisation
	Produit	Modèle	Module lumineux	
TLS	LumiCloud <b>LC</b>	Circa <b>CI</b>	Astra <b>AS</b>	Intérieur <b>IN</b> Extérieur <b>OUT</b>

Dimensions	Type de montage	Couleur de la structure	CCT	Flux lumineux*	Commande	LS
						Diffuseur
3' <b>3</b>	Encastré <b>RD</b>	Noir <b>BL</b>	2200K	Premium (909 lm/pi²)* <b>P</b>	0-10V <b>0/10</b>	LightTex Silent <b>LS</b>
4' <b>4</b>	En surface <b>SF</b>	Blanc <b>WH</b>	2700K	Standard (494 lm/pi²)* <b>S</b>	Télécommande <b>RM</b>	
5' <b>5</b>	Suspendu <b>SP</b>	Argent <b>NS</b>	3000K		Dali <b>DA</b>	
6' <b>6</b>	Mur en surface <b>WLS</b>		3500K			
8' <b>8</b>	Mur encastré <b>WLR</b>		4000K			
10' <b>10</b>			5600K			
			6500K			



\*Les lm/pi² sont calculés à la source LED

## SPÉCIFICATIONS TECHNIQUES

### ■ Diffuseur

Light Tex Silent	
<b>Composition</b>	100 % Polyester
<b>Poids</b>	172 g/m <sup>2</sup> (16 g/pi <sup>2</sup> )
<b>Classement au feu</b>	NFPA-701, B1, EN 13501-1, B-s1, d0
<b>Taux de transmission</b>	37%
<b>Variation de la CCT</b>	0-50K (voir tableau page 5)
<b>Coefficient NRC</b>	0.82

### ■ Couleur de la structure

Matériau	Aluminium		
<b>Couleurs standard</b>	Noir 	Blanc 	Argent 

Remarque : Des couleurs personnalisées sont disponibles avec le modèle LumiCloud™ Bespoke.

### ■ Système d'éclairag

<b>Indice de protection</b>	IP65 - IP22 (intérieur)
<b>CRI</b>	~ 90 (LED blanche)
<b>LM80 *</b>	> 150 000 heures
<b>Température de fonctionnement</b>	-30 °C TO 80 °C

Remarque : Le test \*LM80 s'applique uniquement aux LED blanches

<b>Garantie*</b>	Garantie limitée de 5 ans sur les LED
------------------	---------------------------------------

\* Conditions complètes: [www.tls-led.com/warranty](http://www.tls-led.com/warranty)

## DIMENSIONS PREMIUM

**3ft**

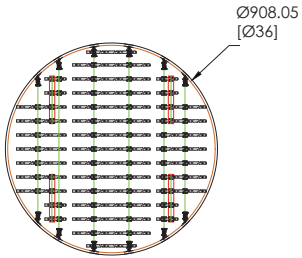

**4ft**

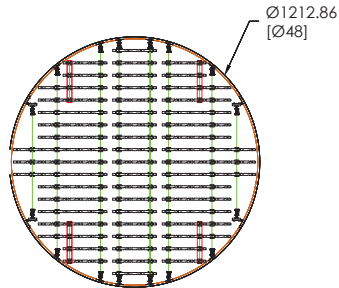

**5ft**

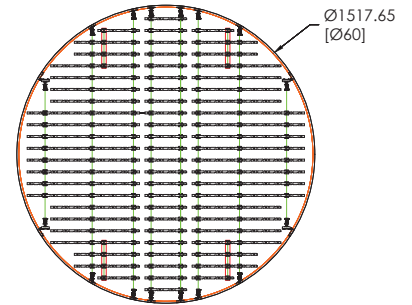

**6ft**

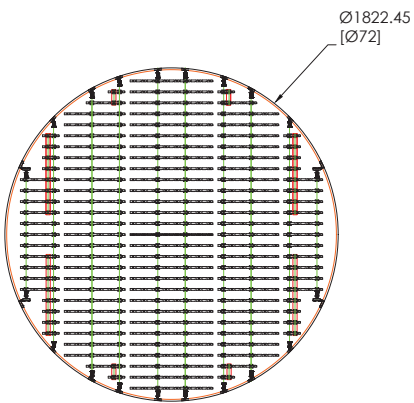

**8ft**

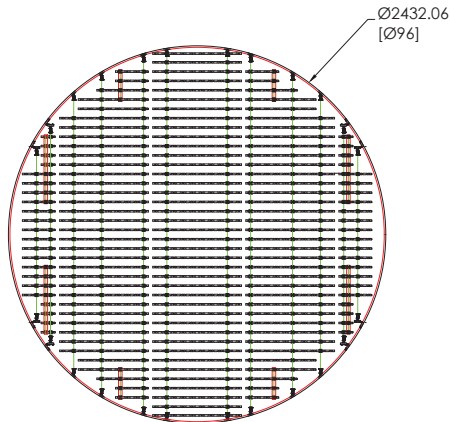

**10ft**

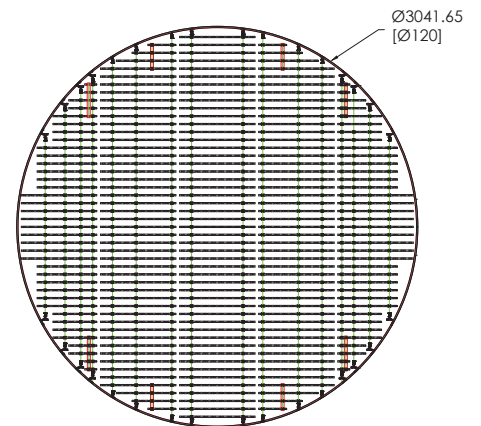

Remarque : des dimensions personnalisées sont disponibles avec le modèle LumiCloud™ Bespoke.

### ■ Poids Premium

Format	3ft	4ft	5ft	6ft	8ft	10ft
<b>Kg</b>	20.35	25.3	30.14	35.88	51	71.8
<b>Lbs</b>	44.86	55.77	66.45	79.10	112.44	156.7

Les variations peuvent exister mais ne doivent pas dépasser les valeurs indiquées.

## DIMENSIONS STANDARD

**3ft**

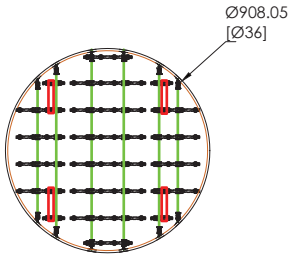

**4ft**

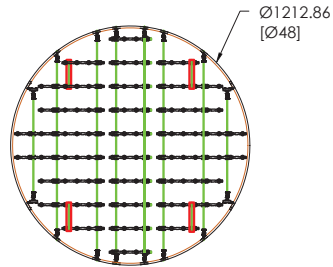

**5ft**

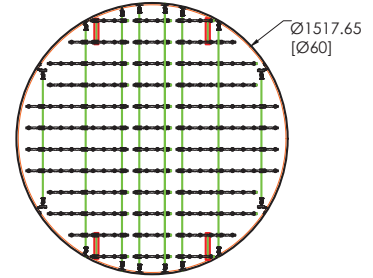

**6ft**

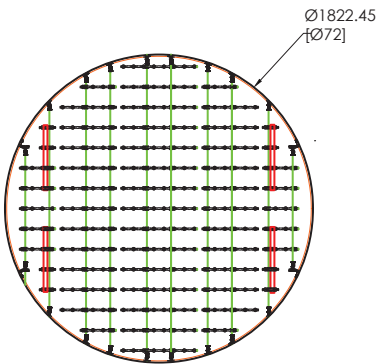

**8ft**

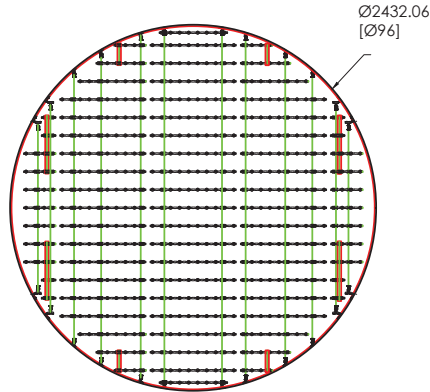

**10ft**

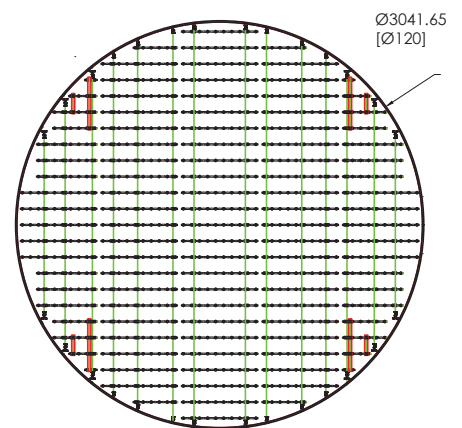

Remarque : des dimensions personnalisées sont disponibles avec le modèle LumiCloud™ Bespoke.

### ■ Poids Standard

Format	3ft	4ft	5ft	6ft	8ft	10ft
<b>Kg</b>	20.04	24.79	29.44	34.7	46.78	63.48
<b>Lbs</b>	44.18	54.66	64.9	76.5	103.12	139.95

Les variations peuvent exister mais ne doivent pas dépasser les valeurs indiquées.

## PERFORMANCE PHOTOMÉTRIQUE ET EFFICACITÉ

### ■ Variations de température de couleur (CCT)

Flux lumineux	CCT						
	2,200K	2,700K	3,000K	3,500K	4,000K	5,600K	6,500K
Premium	2,148	2,665	2,995	3,380	3,938	5,703	6,513
Standard	-	2,662	2,973	3,426	3,899	5,584	6,419

### ■ Éclairage en fonction de la hauteur

\*Les dimensions ci-dessous sont basées sur le matériau Premium LightTex Silent

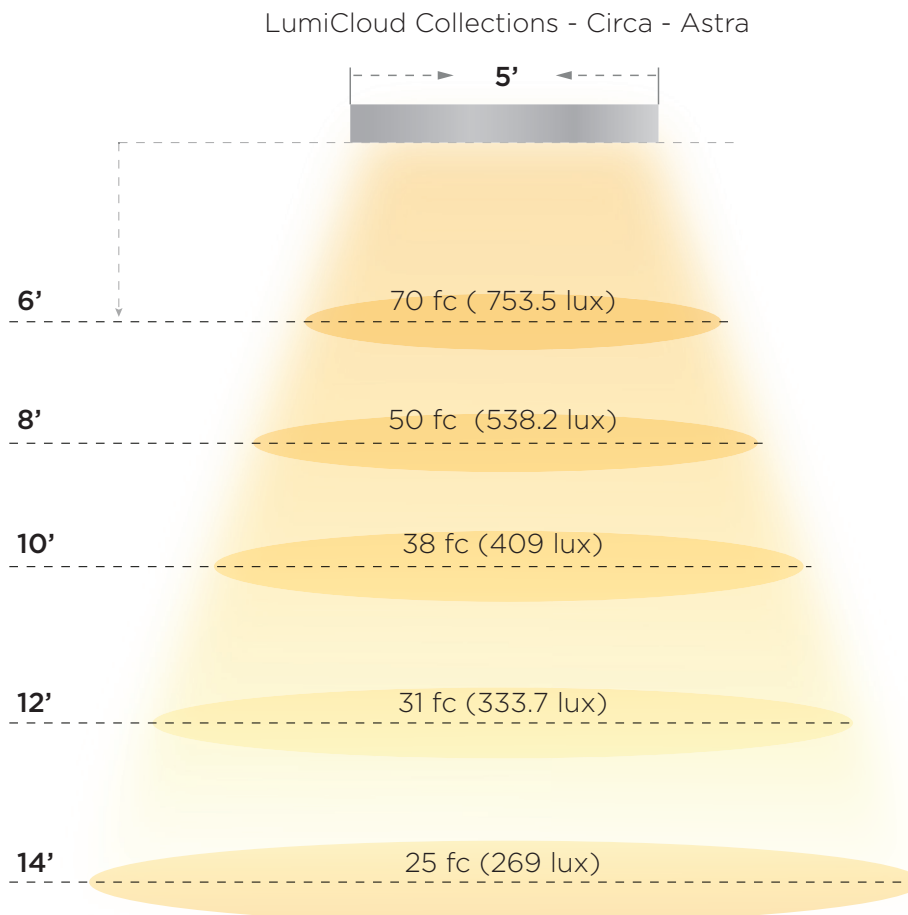

Remarque : Les résultats sont simulés pour une pièce de 10' x 16', avec des facteurs de réflexion C70 % / M77 % / S20 %. D'autres mesures sont disponibles sur demande.

## OPTIONS DE MONTAGE

### ■ Encastré (RD)

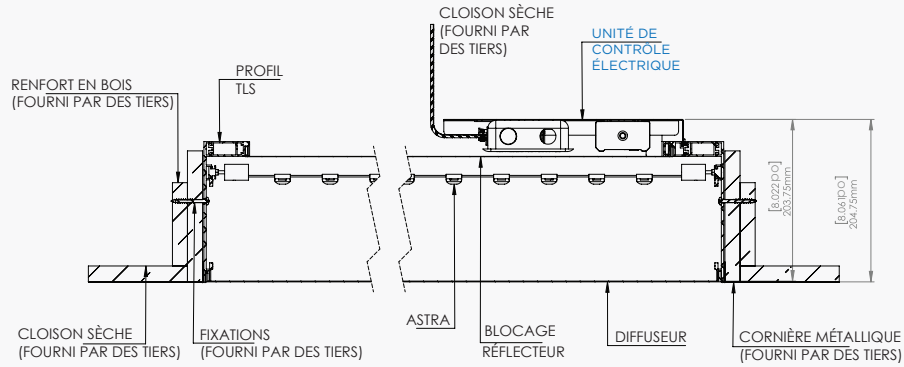

Cavité : +3 mm (1/8") par rapport aux dimensions nominales  
Profondeur minimale de cavité : 177,8 mm (7")

### ■ En surface (SF)

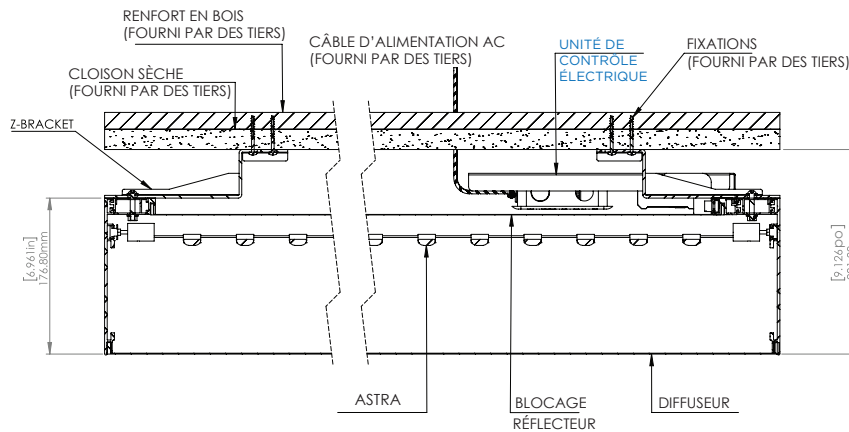

### ■ Suspensu (SP)

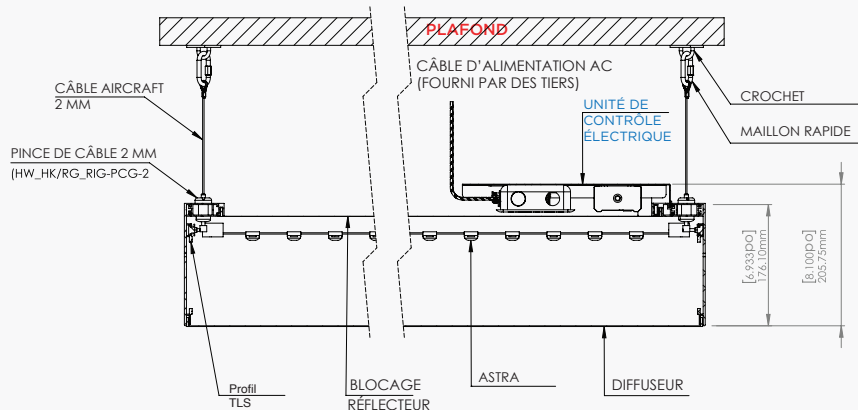

Se fixe au plafond existant (fourni par des tiers)

Remarque : Les numéros de référence des pièces sont disponibles sur demande.

## COMMANDE

### ■ 0-10V (0/10)

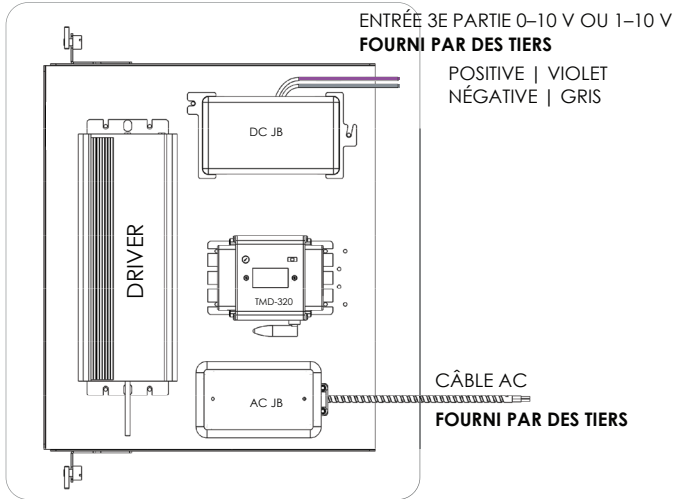

### ■ Télécommande RF (RM)

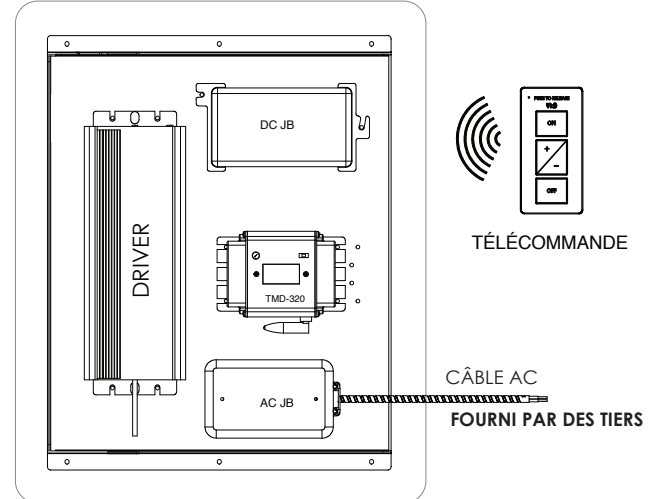

### ■ Dali (DA)

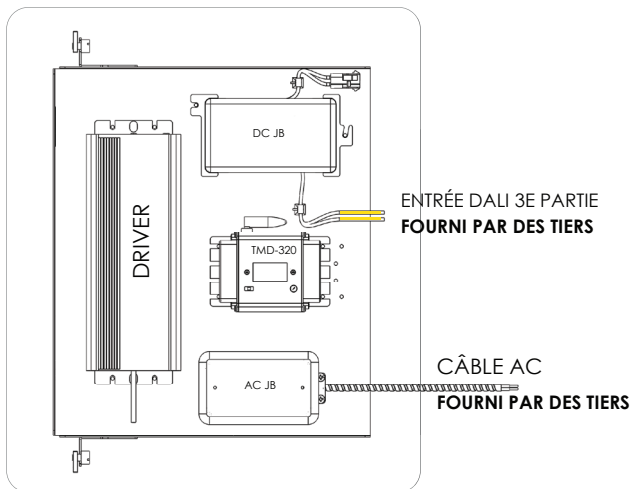

### ■ SYSTÈME ÉLECTRIQUE

<b>Modèles de driver</b>	HLG-60-24A, HLG-100-24A, HLG-150-24A, HLG-240-24A, HLG-320-24A
<b>Tension d'entrée</b>	90-305 V AC, 47-63 Hz
<b>Tension de sortie</b>	21-24 V DC