

# LumiCloud™ Collection CARRA - AURORA

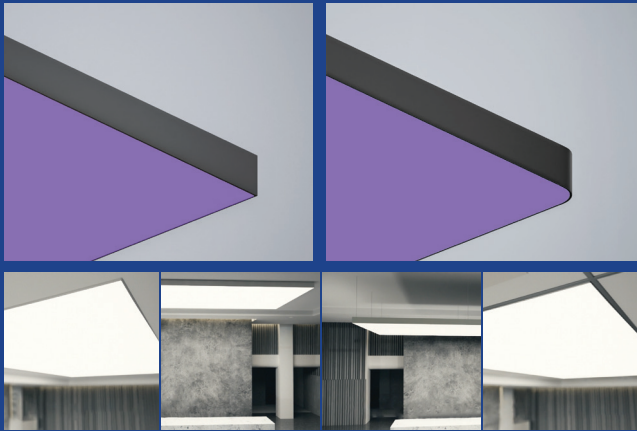

Spécifié par:

Agence :

Nom du projet :

Type de projet :

Notes:



## PERFORMANCE D'ÉCLAIRAGE\*

	Flux lumineux	Type					
		2' x 2'	2' x 4'	4' x 4'	8' x 4'	10' x 6'	12' x 8'
Consommation électrique (Watts)	Premium	25.6W	57.6W	129.6W	288W	560W	912W
Flux lumineux délivré (Lumens)		805 lm	1811 lm	4075 lm	9056 lm	17609 lm	28677 lm

\* Les valeurs de consommation électrique et de flux lumineux délivré sont basées sur une température de couleur de 6500 K.

## CODE DE COMMANDE

TLS	LC	CR	AU	Indice d'utilisation
	Produit	Modèle	Module lumineux	
TLS	LumiCloud <b>LC</b>	Carra <b>CR</b>	Aurora <b>AU</b>	Intérieur <b>IN</b> Extérieur <b>OUT</b>

Dimensions	Structure	Type de montage	Couleur de la structure	CCT	P	Commande	LS
2' x 2' <b>2x2</b>	Sans cadre à coins carrés <b>SQ</b>	Encastré <b>RD</b>	Noir <b>BL</b>	4000K <b>40K</b>	Premium (746 lm/pi²) <sup>2</sup> <b>P</b>	DMX <b>DMXT</b> (fourni par TLS)	LightTex Silent <b>LS</b>
2' x 4' <b>2x4</b>	Sans cadre à coins arrondis <b>RO</b>	En surface <b>SF</b>	Blanc <b>WH</b>	6500K <b>65K</b>			
4' x 4' <b>4x4</b>		Suspendu <b>SP</b>	Argent <b>NS</b>			DMX <b>DMXO</b> (fourni par des tiers)	
8' x 4' <b>8x4</b>		T-bar <sup>1</sup> <b>TB</b>					
10' x 6' <b>10x6</b>		Mur en surface <b>WLS</b>					
12' x 8' <b>12x8</b>		Mur encastré <b>WLR</b>					

<sup>1</sup> Non compatible avec les coins arrondis



<sup>2</sup> Les lm/pi² sont calculés à la source LED

## SPÉCIFICATIONS TECHNIQUES

### ■ Diffuseur

Light Tex Silent	
<b>Composition</b>	100 % Polyester
<b>Poids</b>	172 g/m <sup>2</sup> (16 g/pi <sup>2</sup> )
<b>Classement au feu</b>	NFPA-701, B1, EN 13501-1, B-s1, d0
<b>Taux de transmission</b>	37%
<b>Variation de la CCT</b>	0-50K (voir tableau page 5)
<b>Coefficient NRC</b>	0.82

### ■ Couleur de la structure

Matériau	Aluminium		
<b>Couleurs standard</b>	Noir 	Blanc 	Argent 

Remarque : Des couleurs personnalisées sont disponibles avec le modèle LumiCloud™ Bespoke.

### ■ Système d'éclairag

<b>Indice de protection</b>	IP65 - IP22 (intérieur)
<b>CRI</b>	~ 90 (LED blanche)
<b>LM80 *</b>	> 150 000 heures
<b>Température de fonctionnement</b>	-30 °C TO 80 °C

Remarque : Le test \*LM80 s'applique uniquement aux LED blanches

<b>Garantie*</b>	Garantie limitée de 5 ans sur les LED
------------------	---------------------------------------

\* Conditions complètes: [www.tls-led.com/warranty](http://www.tls-led.com/warranty)

## STRUCTURE

### ■ Sans cadre à coins carrés (SQ)

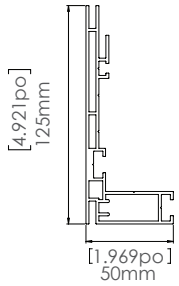

FLS 2125-V2

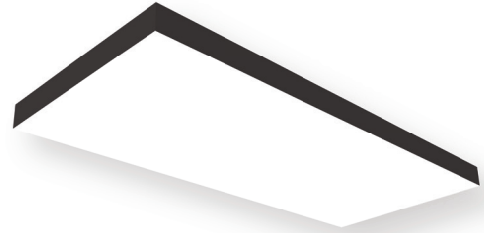
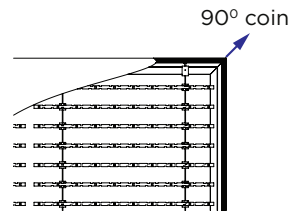

### ■ Sans cadre à coins arrondis (RO)

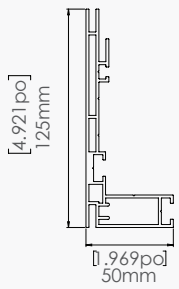

FLS 2125-V2

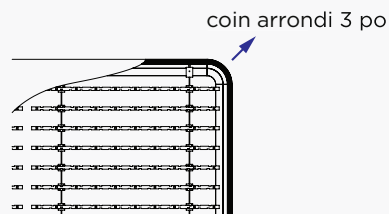

## DIMENSIONS

**2'x2'**

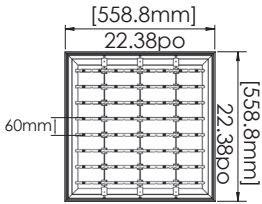

**2'x4'**

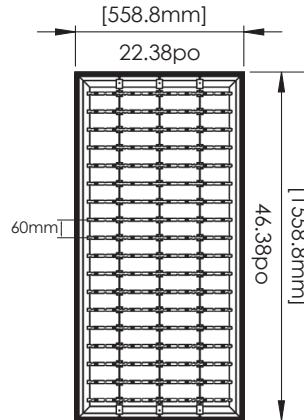

**4'x4'**

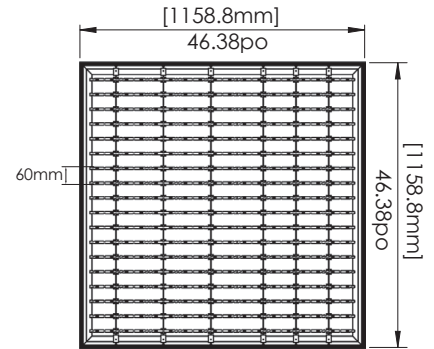

**8'x4'**

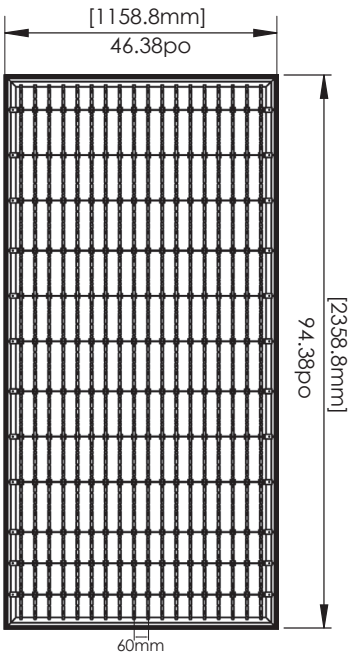

**10'x6'**

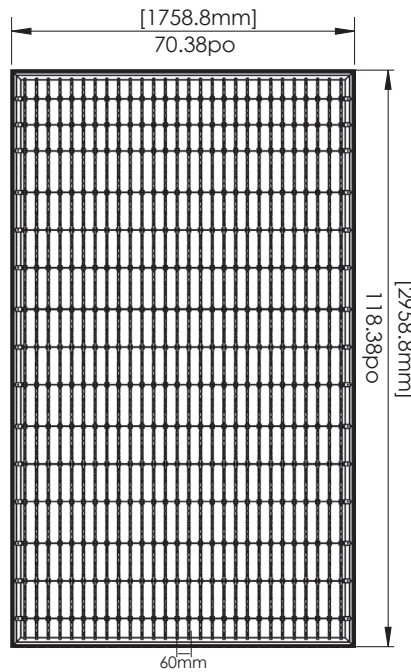

**12'x8'**

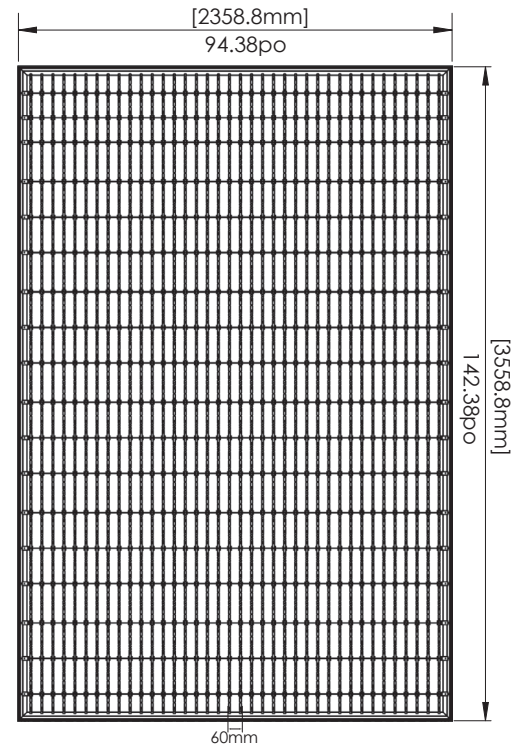

Remarque : des dimensions personnalisées sont disponibles avec le modèle LumiCloud™ Bespoke.

### ■ Poids

Format	2'x2'	2'x4'	4'x4'	8'x4'	10'x6'	12'x8'
<b>Kg</b>	13	17	22	34	60	72
<b>Lbs</b>	28	38	49	74	133	154

Les variations peuvent exister mais ne doivent pas dépasser les valeurs indiquées.

## PERFORMANCE PHOTOMÉTRIQUE ET EFFICACITÉ

### ■ Variations de température de couleur (CCT)

Flux lumineux	CCT	
	4,000K	6,500K
Premium	3,926	6,392

### ■ Éclairage en fonction de la hauteur

\*Les dimensions ci-dessous sont basées sur le matériau Premium LightTex Silent

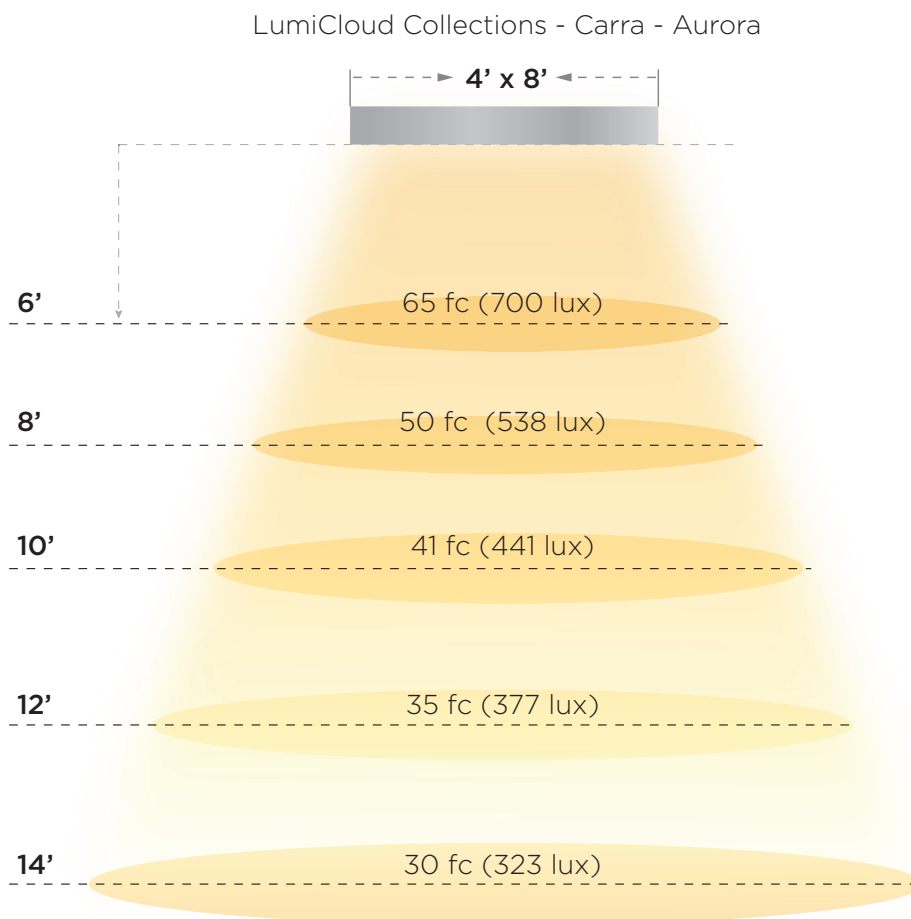

Remarque : Les résultats sont simulés pour une pièce de 10' x 16', avec des facteurs de réflexion C70 % / M77 % / S20 %.

D'autres configurations sont disponibles sur demande.

L'utilisation de plusieurs panneaux influence les valeurs d'éclairage.

## OPTIONS DE MONTAGE

### Encastré (RD)

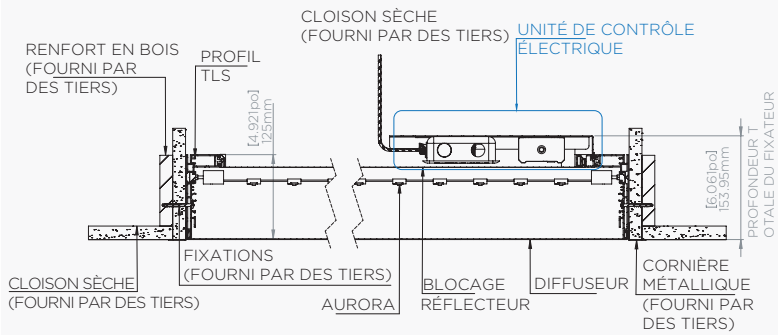

- Cavité : +3 mm (1/8") par rapport aux dimensions nominales
- Profondeur minimale de cavité : 177,8 mm (7")

### En surface (SF)

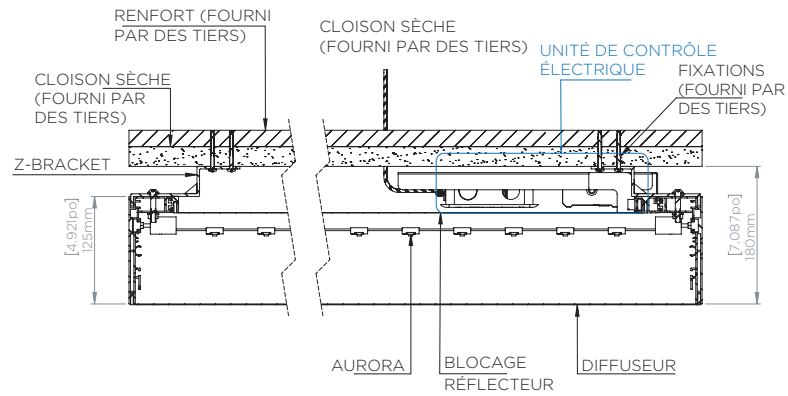

### Suspendu (SP)

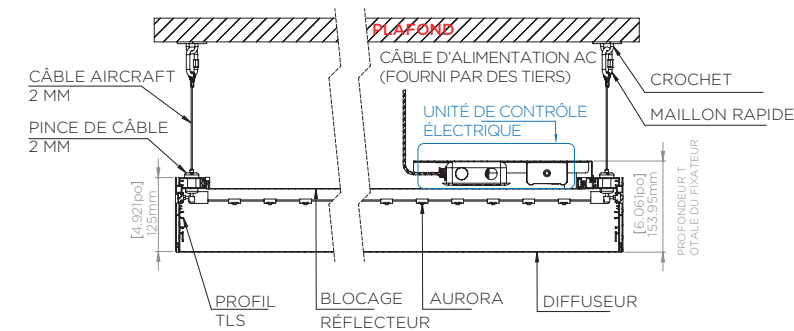

- Se fixe au plafond existant (fourni par des tiers)

### T-bar (TB)

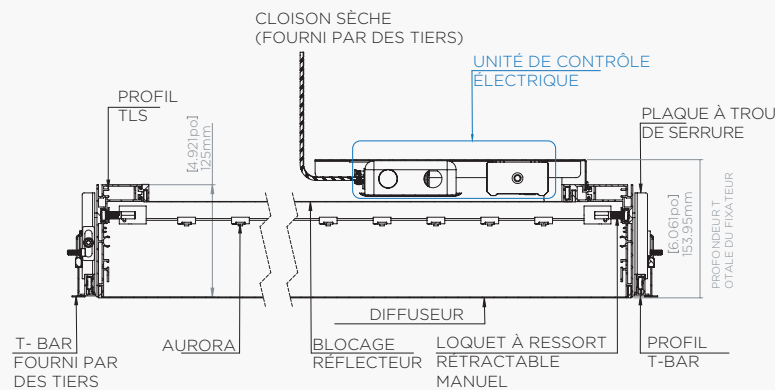

Remarque : Les numéros de référence des pièces sont disponibles sur demande.

## COMMANDE

### ■ DMX (fourni par TLS) (DMXT)

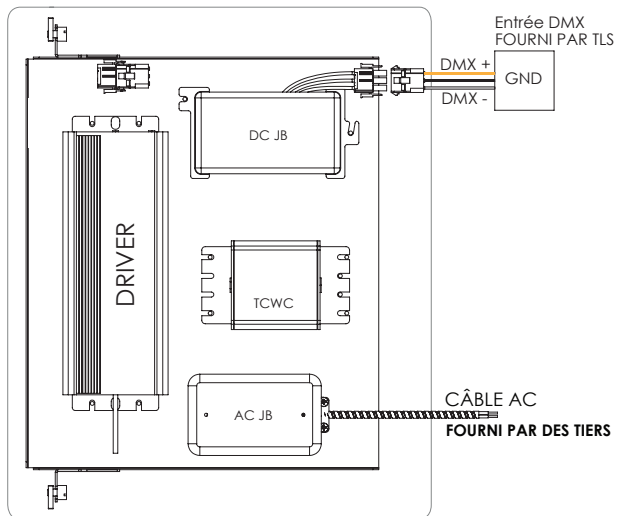

### ■ DMX (fourni par des tiers) (DMXO)

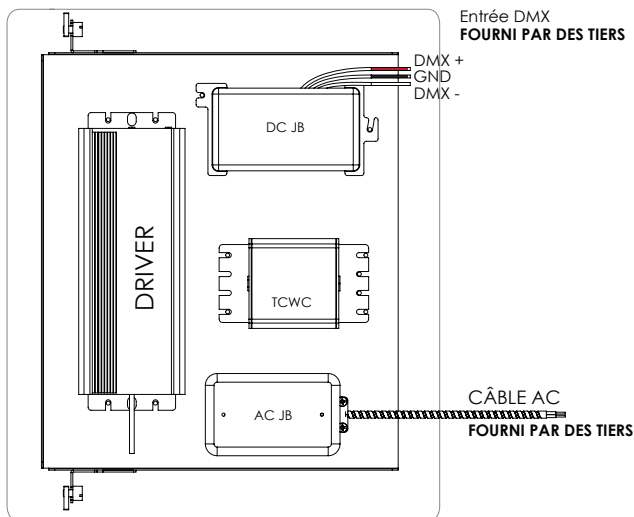

### ■ SYSTÈME ÉLECTRIQUE

<b>Modèles de driver</b>	HLG-60-15A, HLG-100-15A, HLG-150-15A, HLG-240-15A, HLG-320-15A
<b>Tension d'entrée</b>	90-305 V AC, 47-63 HZ
<b>Tension de sortie</b>	14-15 V DC